



O varováních

VAROVÁNÍ: VÝSTRAHA upozorňuje na možné poškození majetku a riziko úrazu nebo smrti.

Dell™ Vostro™ 420/220/220s

Informace o nastavení a funkcích

Vostro 420 - pohled zepředu a zezadu

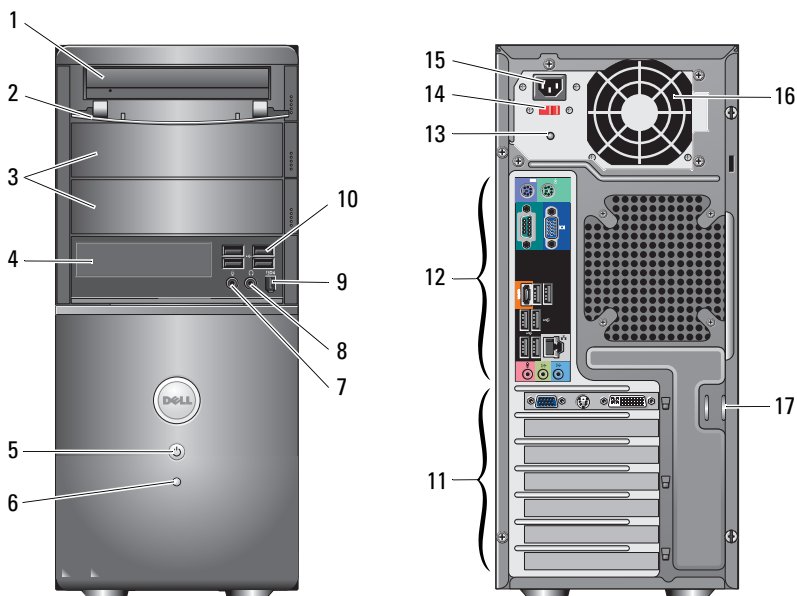

- | | | | |
|---|-------------------------------------------|----|-----------------------------------------|
| 1 | optická jednotka | 2 | přední panel šachty jednotky (otevřený) |
| 3 | pozice pro volitelné optické jednotky (2) | 4 | čtečka karet (volitelná) |
| 5 | tlačítko napájení, indikátor napájení | 6 | indikátor aktivity disku |
| 7 | konektor mikrofonu | 8 | konektor sluchátek |
| 9 | konektor IEEE 1394 (volitelný) | 10 | konektory USB 2.0 (4) |

Leden 2009



0H583HA02

Modely: DCS-
CLF, DCSCMF,
DCSCSF

- | | |
|-------------------------------------|----------------------------------|
| 11 sloty pro rozšiřující karty (7) | 12 konektory na zadním panelu |
| 13 indikátor zdroje napájení | 14 přepínač napětí |
| 15 konektor kabelu napájení | 16 větrací otvor zdroje napájení |
| 17 bezpečnostní kabel/kroužky zámku | |

Vostro 220 - pohled zepředu a zezadu

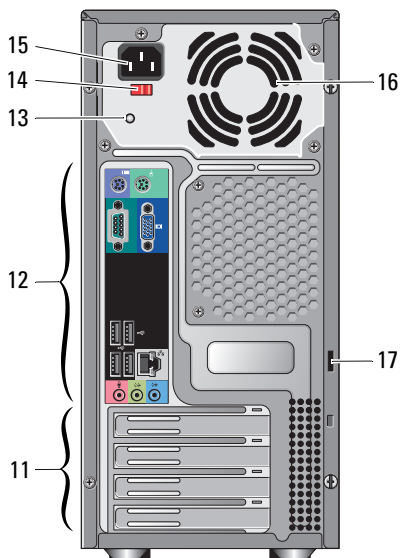
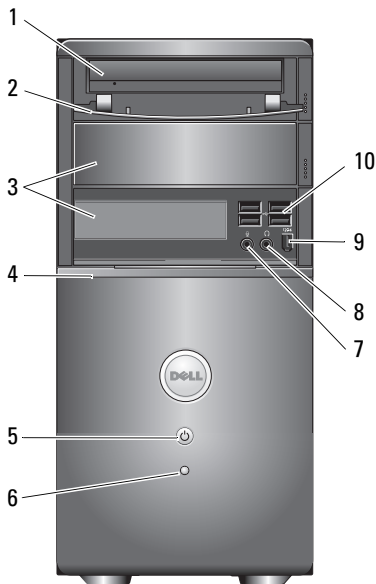

- | | |
|-----------------------------------------|-------------------------------------------|
| 1 optická jednotka | 2 přední panel šachty jednotky (otevřený) |
| 3 zásuvka optické jednotky | 4 čtečka karet (volitelná) |
| 5 tlačítko napájení, indikátor napájení | 6 indikátor aktivity disku |
| 7 konektor mikrofonu | 8 konektor sluchátek |
| 9 konektor IEEE 1394 (volitelný) | 10 konektory USB 2.0 (4) |
| 11 sloty pro rozšiřující karty (8) | 12 konektory na zadním panelu |
| 13 indikátor zdroje napájení | 14 přepínač napětí |
| 15 konektor kabelu napájení | 16 větrací otvor zdroje napájení |
| 17 bezpečnostní kabel/kroužky zámku | |

Vostro 220s - Pohled zepředu a zezadu

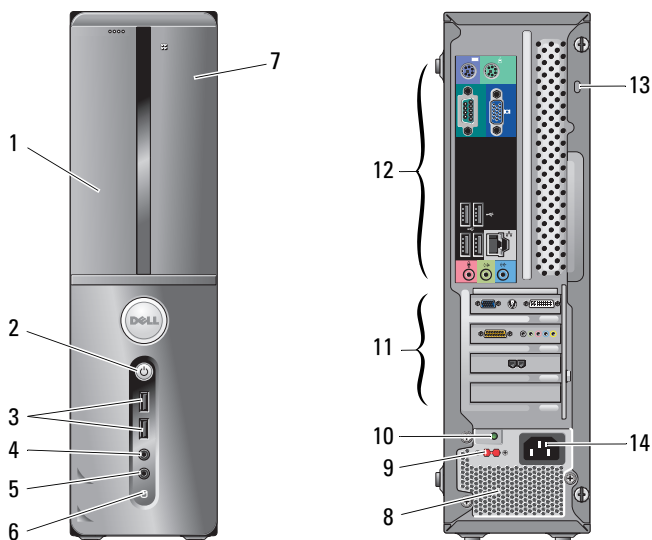

- | | | | |
|----|----------------------------------|----|---------------------------------------|
| 1 | optická jednotka | 2 | tlačítko napájení, indikátor napájení |
| 3 | konektory USB 2.0 (2) | 4 | konektor sluchátek |
| 5 | konektor mikrofonu | 6 | indikátor aktivity disku |
| 7 | čtečka karet (volitelná) | 8 | větrací otvory zdroje napájení |
| 9 | přepínač napětí | 10 | indikátor napájení |
| 11 | sloty rozšiřujících karet (4) | 12 | konektory na zadním panelu |
| 13 | bezpečnostní kabel/kroužky zámku | 14 | konektor napájení |

Konektory zadního panelu

Vostro 420

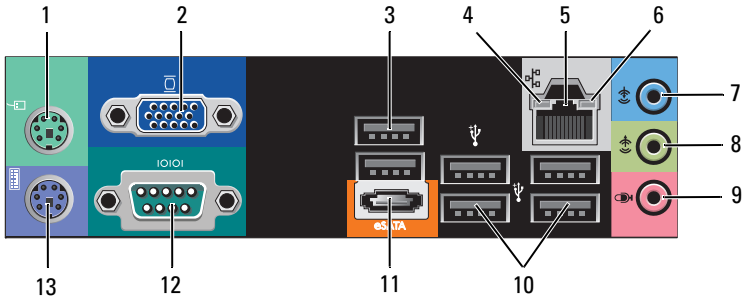

Vostro 220/220s

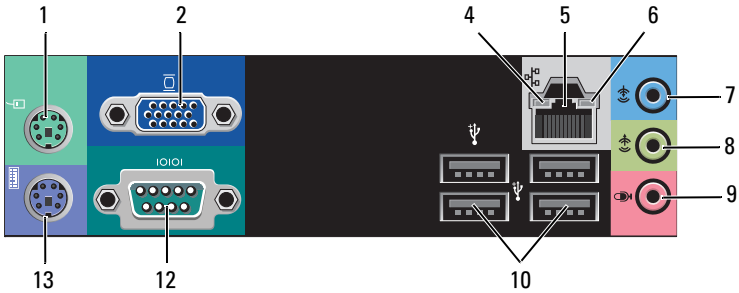

- | | | | |
|----|----------------------------|----|------------------------------|
| 1 | konektor myši PS/2 | 2 | konektor VGA |
| 3 | konektory USB 2.0 (2) | 4 | indikátor integrity spojení |
| 5 | konektor síťového adaptéru | 6 | indikátor aktivity sítě |
| 7 | konektor line-in | 8 | konektor line-out |
| 9 | konektor mikrofonu | 10 | konektory USB 2.0 (4) |
| 11 | konektor eSATA | 12 | sériový konektor (9kolíkový) |
| 13 | konektor klávesnice PS/2 | | |

Rychlá instalace

VAROVÁNÍ: Než začnete provádět jakékoli operace popsané v této části, přečtěte si bezpečnostní pokyny dodané s počítačem. Další informace o doporučených opatřeních najdete na adrese www.dell.com/regulatory_compliance.

POZNÁMKA: Některá zařízení nemusí být součástí balení, pokud si je neobjednáte.

1 Připojte monitor pomocí jednoho z následujících kabelů:

a Bílý kabel DVI

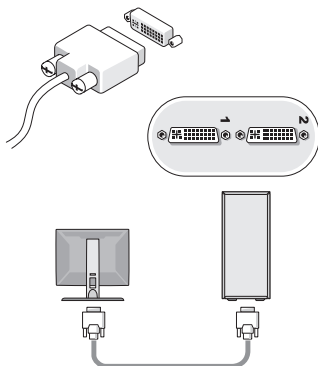

b Modrý kabel VGA

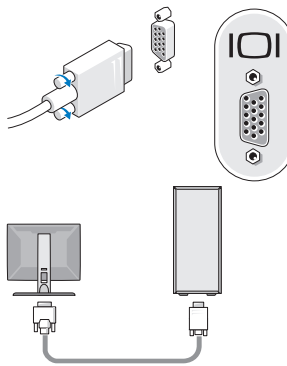

c Kabel VGA k adaptéru DVI

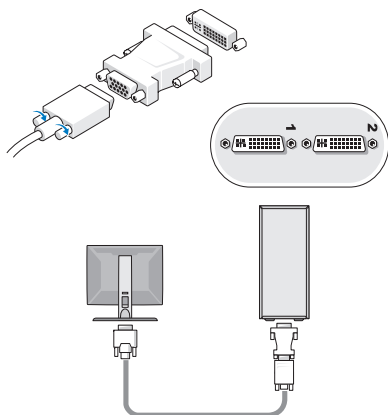

2 Připojte zařízení USB, například klávesnici nebo myš.

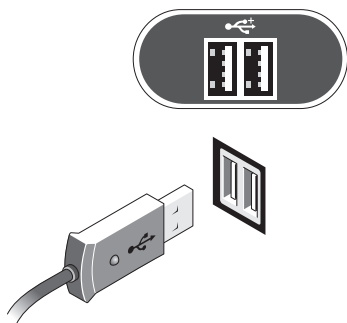

3 Připojte síťový kabel.

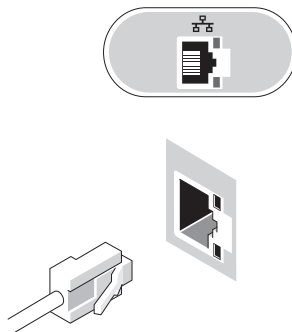

4 Připojte modem.

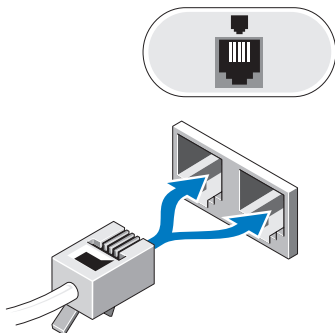

5 Připojte napájecí kabely.

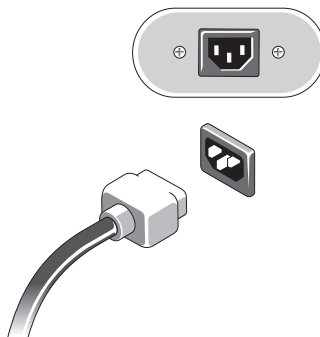

6 Stiskněte vypínače na monitoru a na počítači.

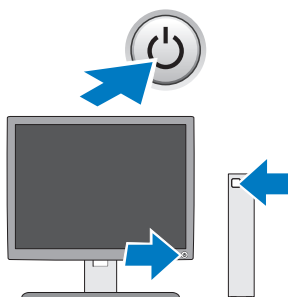

Technické údaje



POZNÁMKA: Následující specifikace představují pouze zákonem vyžadované minimum. Kompletní seznam aktuálních technických údajů vašeho počítače naleznete na stránkách support.dell.com.

Video

Typ:

Integrovaná	Intel® GMA X4500HD
Samostatná	podporuje duální nezávislé displeje POZNÁMKA: Podporuje jemnou grafiku prostřednictvím slotu na karty PCIe x16. POZNÁMKA: Podporuje přehrávání Blu-Ray™ 1.1 a technologii DVMT (Dynamic Video Memory Technology).

Jednotky

Externě přístupné:

5,25palcové jednotky optických disků	Vostro 420 — tři Vostro 220 — dvě Vostro 220s — jedna
čtečka karet (volitelná)	Vostro 420/220/220s — jedna

Interně přístupné:

Pozice pro 3,5palcové jednotky SATA	Vostro 420 — až čtyři Vostro 220/220s — až dvě
-------------------------------------	---------------------------------------------------

POZNÁMKA: Interní a externí šachty jednotek jsou určeny pro standardní 5,25palcová a 3,5palcová zařízení včetně HDD a zařízení s krátkou šachtou.

Dostupná zařízení	3,5palcové pevné disky SATA (volitelně 80 GB až 1 TB) SATA DVD, SATA CD-RW/DVD Combo, SATA DVD+/-RW, SATA BD Combo (DVD RW+ BD ROM) a SATA Blu-ray R/W 3,5palcová USB čtečka multimediálních karet, volitelně s technologií Bluetooth® externí USB disketová jednotka
-------------------	--------------------------------------------------------------------------------------------------------------------------------------------------------------------------------------------------------------------------------------------------------------------------------------

Ovladače a kontroly

Přední strana počítače:

Tlačítko napájení	Stiskněte tlačítko.
Indikátor napájení	modrý indikátor — problikává modře ve stavu spánku, svítí modře při zapnutí napájení oranžový indikátor — bliká oranžově, pokud došlo k problému s napájením ve zdroji napětí Svítí žlutě v případě, že počítač nelze spustit, signalizuje, že základní deska nemůže zahájit inicializaci. nesvítí — systém je v režimu hibernace, spánku nebo mechanického vypnutí
Indikátor aktivity disku	modrý indikátor — problikávající modrý indikátor signalizuje, že počítač čte nebo zapisuje data na pevný disk SATA nebo jednotku CD/DVD.

Zadní strana počítače:

Indikátor integrity spojení (na integrovaném síťovém adaptéru)	zelená barva — mezi sítí a počítačem existuje dobré spojení nesvítí — počítač nezjistil fyzické spojení se sítí
Indikátor aktivity sítě (na integrovaném síťovém adaptéru)	žlutý blikající indikátor

Napájení

Zdroj stejnosměrného napájení:

Napětí (přečtěte si bezpečnostní pokyny dodané s počítačem, které obsahují důležité informace o nastavení napětí)	Vostro 420 — 115/230 V AC, 50/60 Hz, 8 A/4 A
	Vostro 220 — 115/230 V AC, 50/60 Hz, 7 A/4 A
	Vostro 220s — 115/230 V AC, 50/60 Hz, 6 A/3 A
Knoflíková baterie	Lithiová knoflíková baterie CR2032 – 3 V

Rozměry

Výška	Vostro 420 — 41,4 cm (16,3 palců)
	Vostro 220 — 35,44 cm (13,95 palců)
	Vostro 220s — 35,4 cm (13,9 palců)
Šířka	Vostro 420 — 18,3 cm (7,20 palců)
	Vostro 220 — 16,94 cm (6,67 palců)
	Vostro 220s — 10 cm (3,9 palců)

Rozměry (pokračování)

Hloubka	Vostro 420 — 48,2 cm (19,0 palců)
	Vostro 220 — 42,67 cm (16,8 palců)
	Vostro 220s — 41,5 cm (16,3 palců)
Hmotnost	Vostro 420 — 11 kg – 13,8 kg (24 liber – 30,4 liber)
	Vostro 220 — 9,8 kg – 10,5 kg (22 liber – 23,1 liber)
	Vostro 220s — 7,98 kg – 8,9 kg (17,6 liber – 20 liber)

Prostředí

Teplota:

Provozní 10 až 35 °C

Skladovací –40 až 65 °C

Relativní vlhkost 20 % až 80 % (bez kondenzace)

Nadmořská výška:

Provozní –15,2 až 3048 m

Skladovací –15,2 až 10 668 m (–50 až 35 000 stop)

Úroveň uvolňování
znečišťujících látek do vzduchu G2 nebo nižší dle normy ISA-S71.04-1985

**Informace v tomto dokumentu mohou být změněny bez předchozího upozornění.
© 2008–2009 Dell Inc. Všechna práva vyhrazena. Vytisknuto v Irsku.**

Jakákoliv reprodukce těchto materiálů bez písemného souhlasu společnosti Dell Inc. je přísně zakázána.

Ochranné známky použité v tomto textu: **Dell**, logo **DELL** a **Vostro** jsou ochranné známky společnosti Dell Inc.; **Intel** je registrovaná ochranná známka společnosti Intel Corporation v USA a dalších zemích; **Bluetooth** je registrovaná ochranná známka vlastněná společností Bluetooth SIG, Inc. a společnost Dell ji používá v rámci licence; **Blu-ray Disc** je ochranná známka Blu-ray Disc Association.

Ostatní ochranné známky a obchodní názvy mohou být v tomto dokumentu použity buď v souvislosti s organizacemi, které si na tyto známky a názvy činí nárok, nebo s jejich produkty. Společnost Dell Inc. si nečiní nárok na jiné obchodní značky a názvy, než své vlastní.